

EQUIPAGGIAMENTI DI SICUREZZA PER AUTO

ISTRUZIONI DI MONTAGGIO

NUOVO FIAT DUCATO



KIT DI MONTAGGIO STAFFE UFO TEMPORARY NUOVO FIAT DUCATO

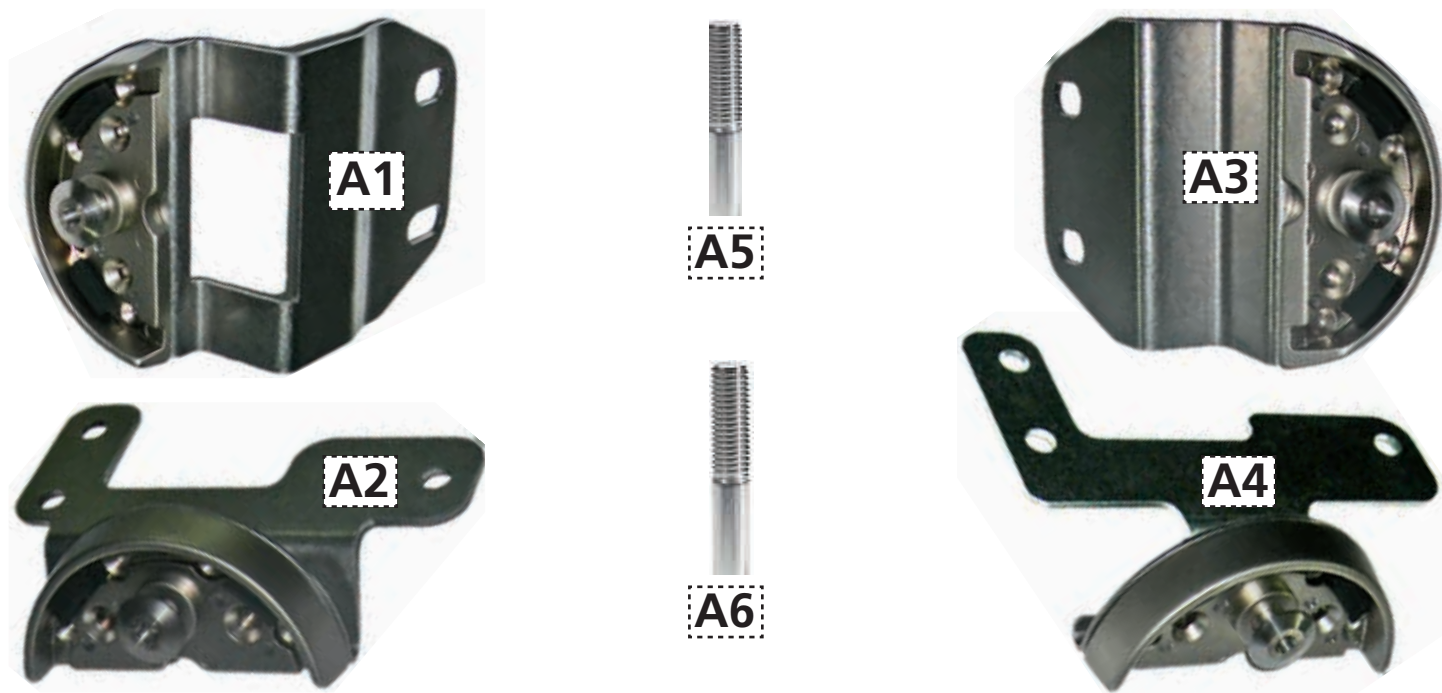

PART LIST

A1: Piastra portellone posteriore lato sx
A2: Piastra portellone posteriore lato dx
A3: Piastra laterale telaio

A4: Piastra portellone laterale
A5: prigioniero Ø 6mm
A6: prigioniero Ø 8mm

FIGURA 1



FIGURA 2



FIGURA 3

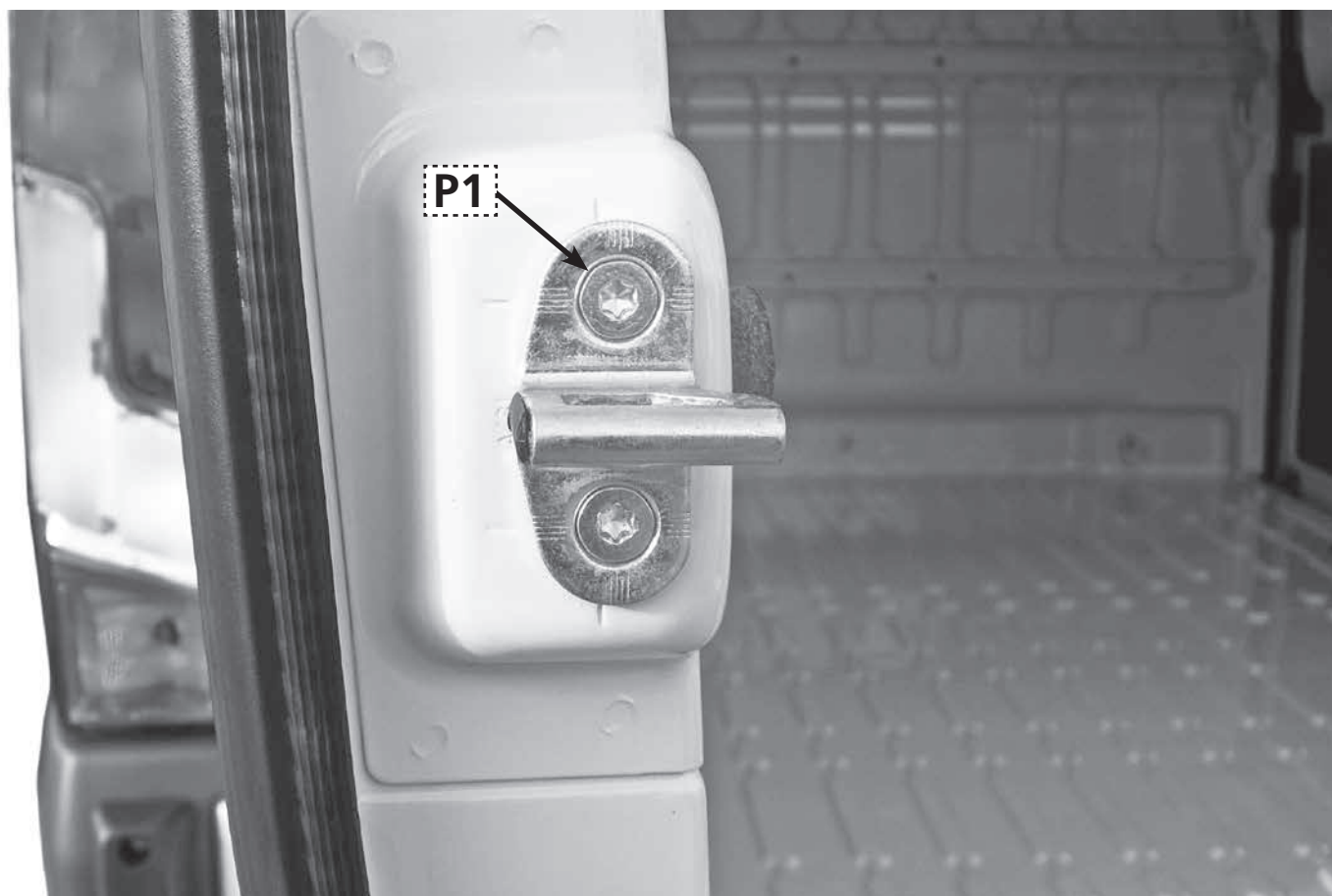

FIGURA 4



FIGURA 5

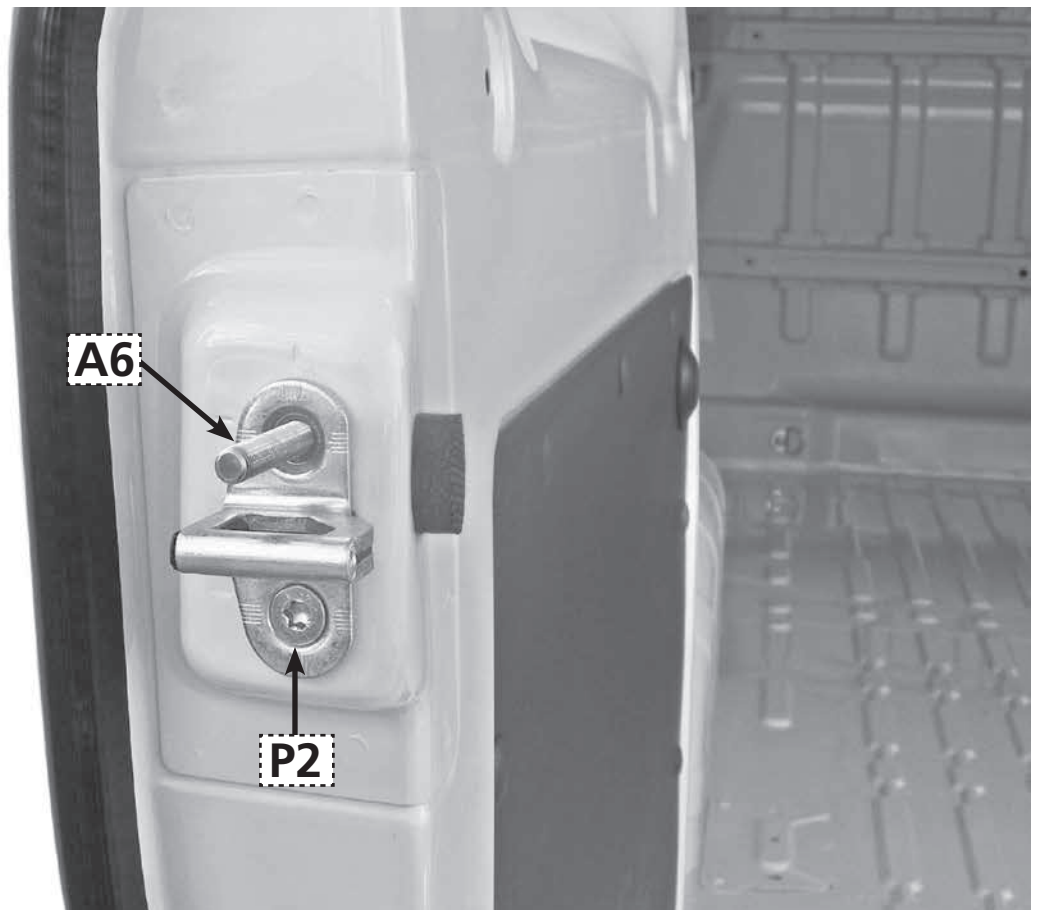

FIGURA 6



FIGURA 7



FIGURA 8

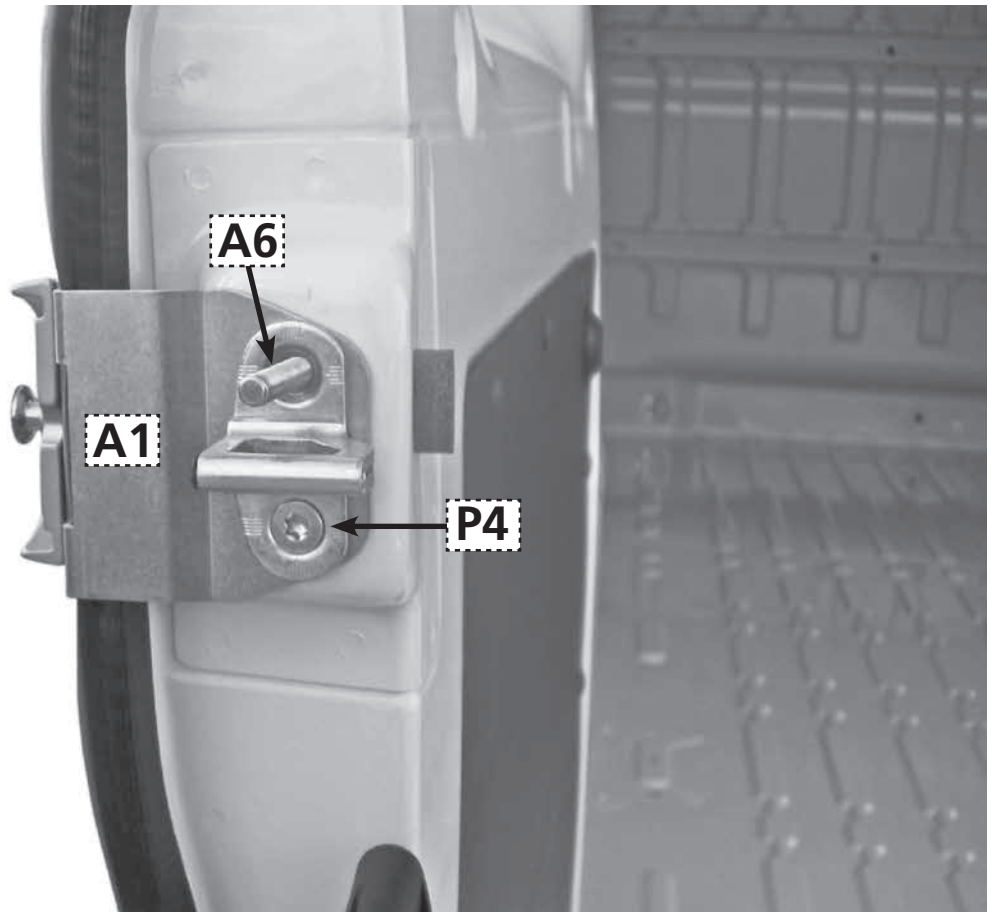

FIGURA 9

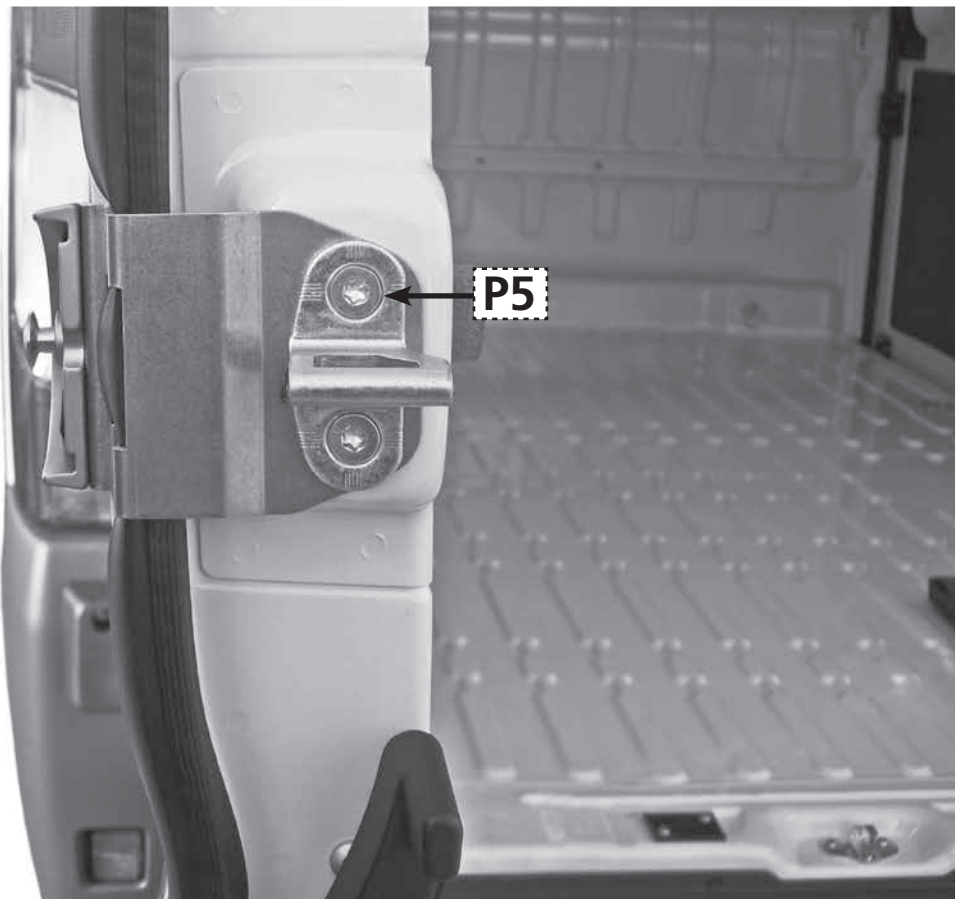

FIGURA 10

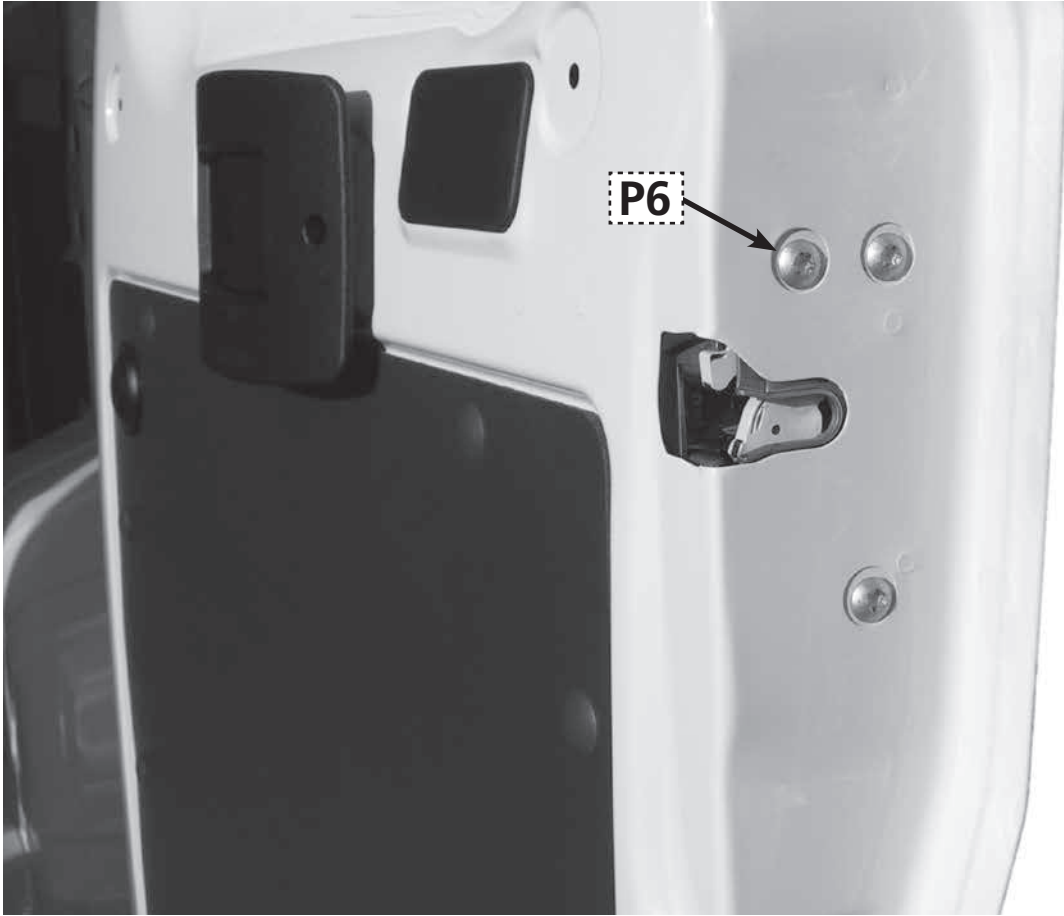

FIGURA 11



FIGURA 12

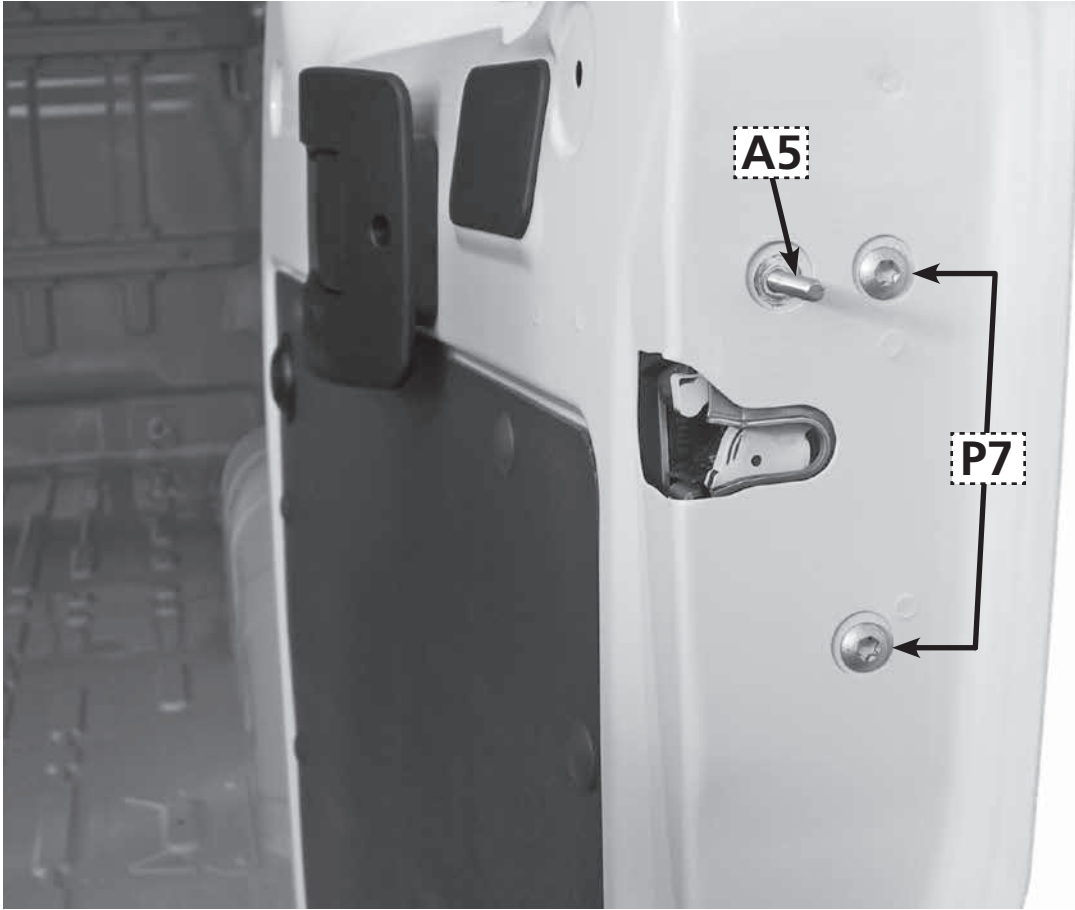

FIGURA 13



FIGURA 14

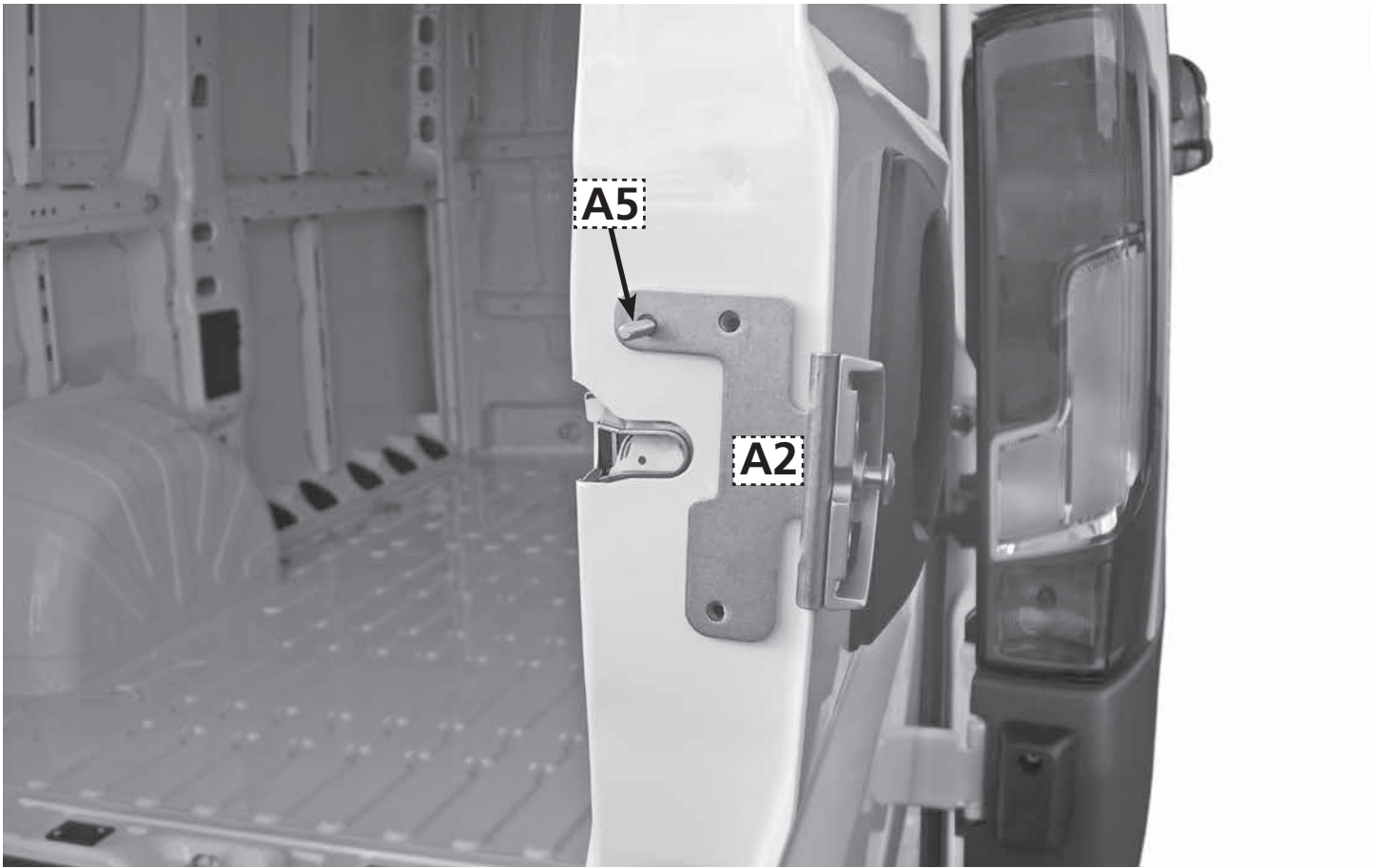

FIGURA 15

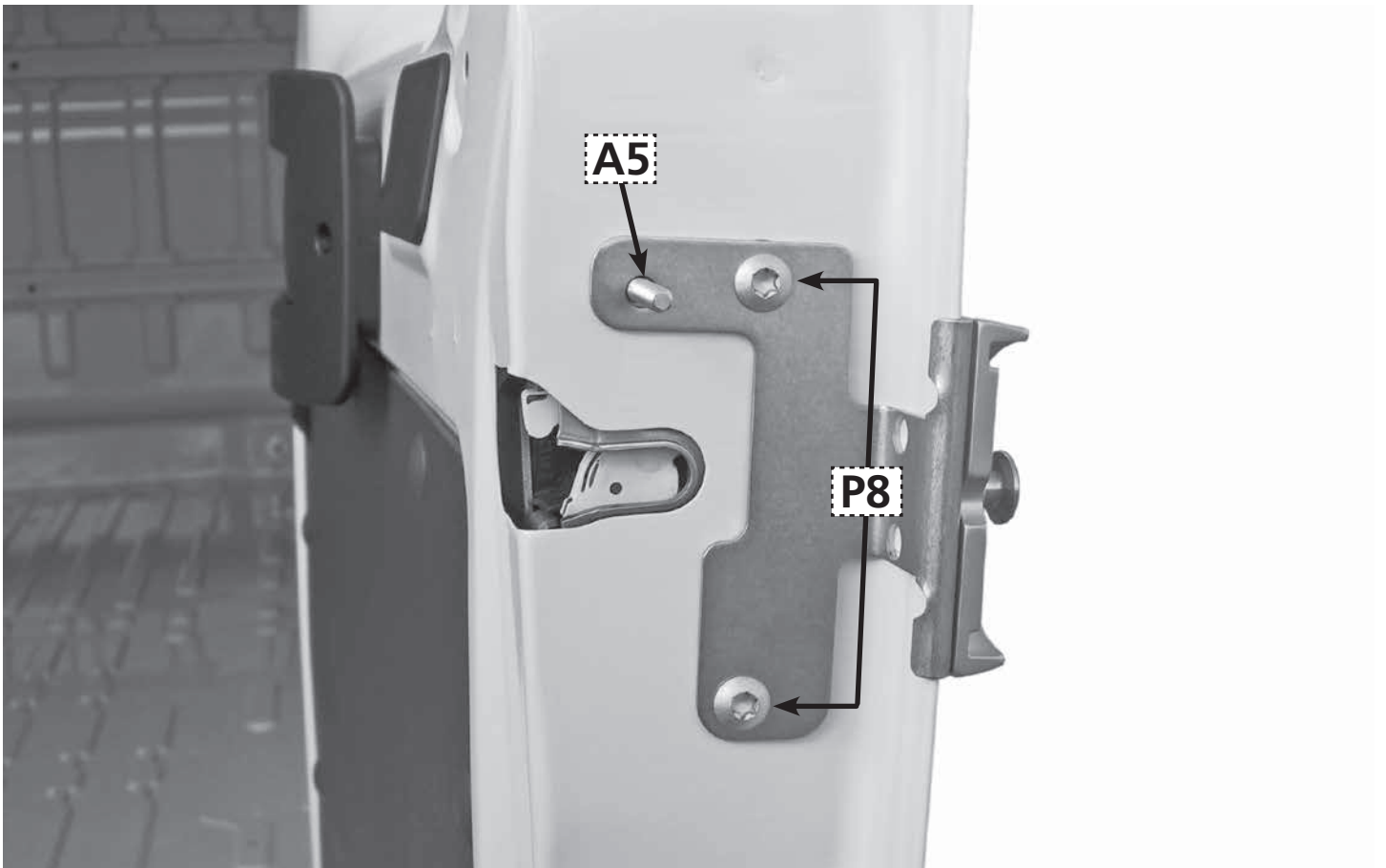

FIGURA 16



FIGURA 17

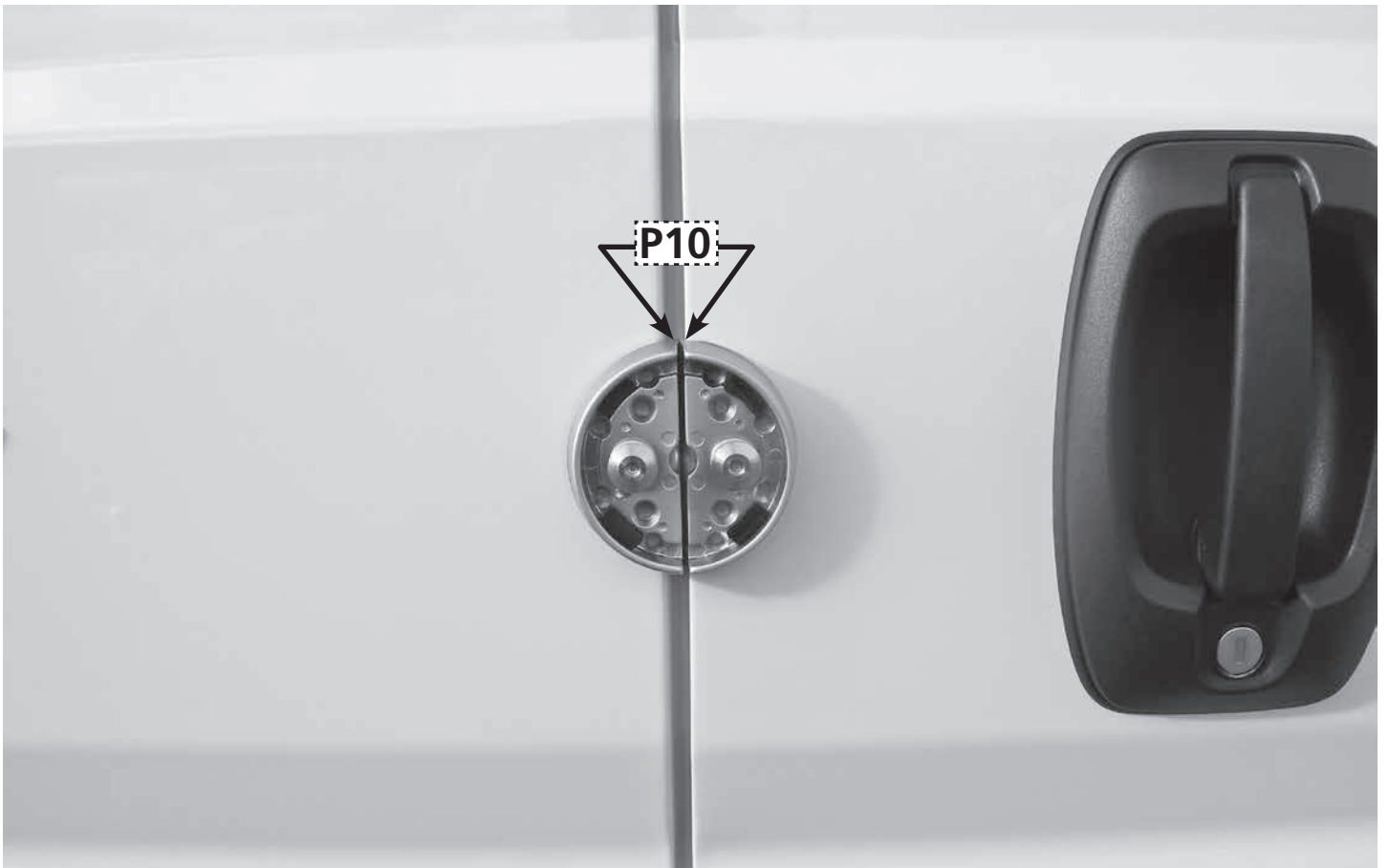

FIGURA 18



FIGURA 19



FIGURA 20



FIGURA 21

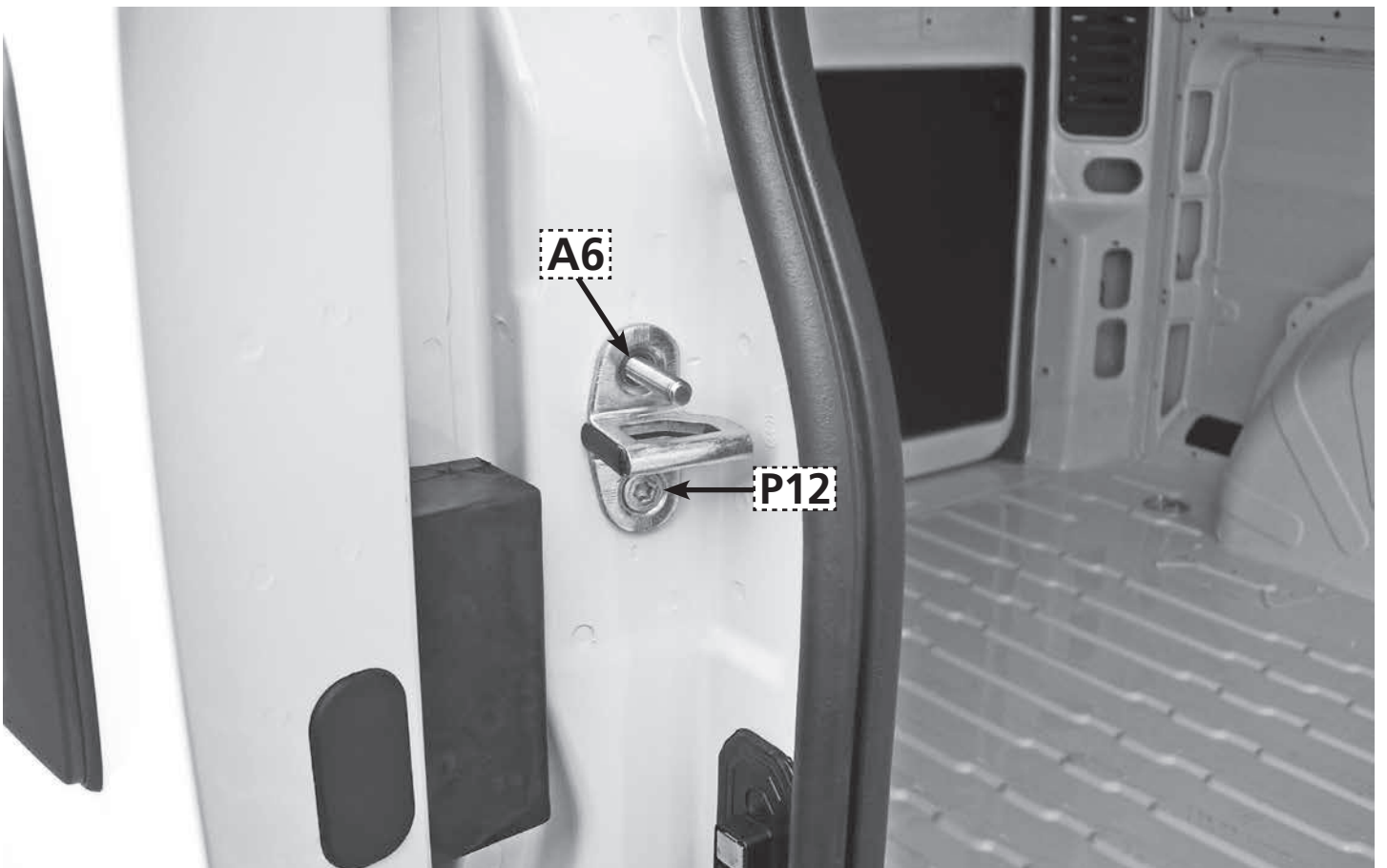

FIGURA 22



FIGURA 23



FIGURA 24

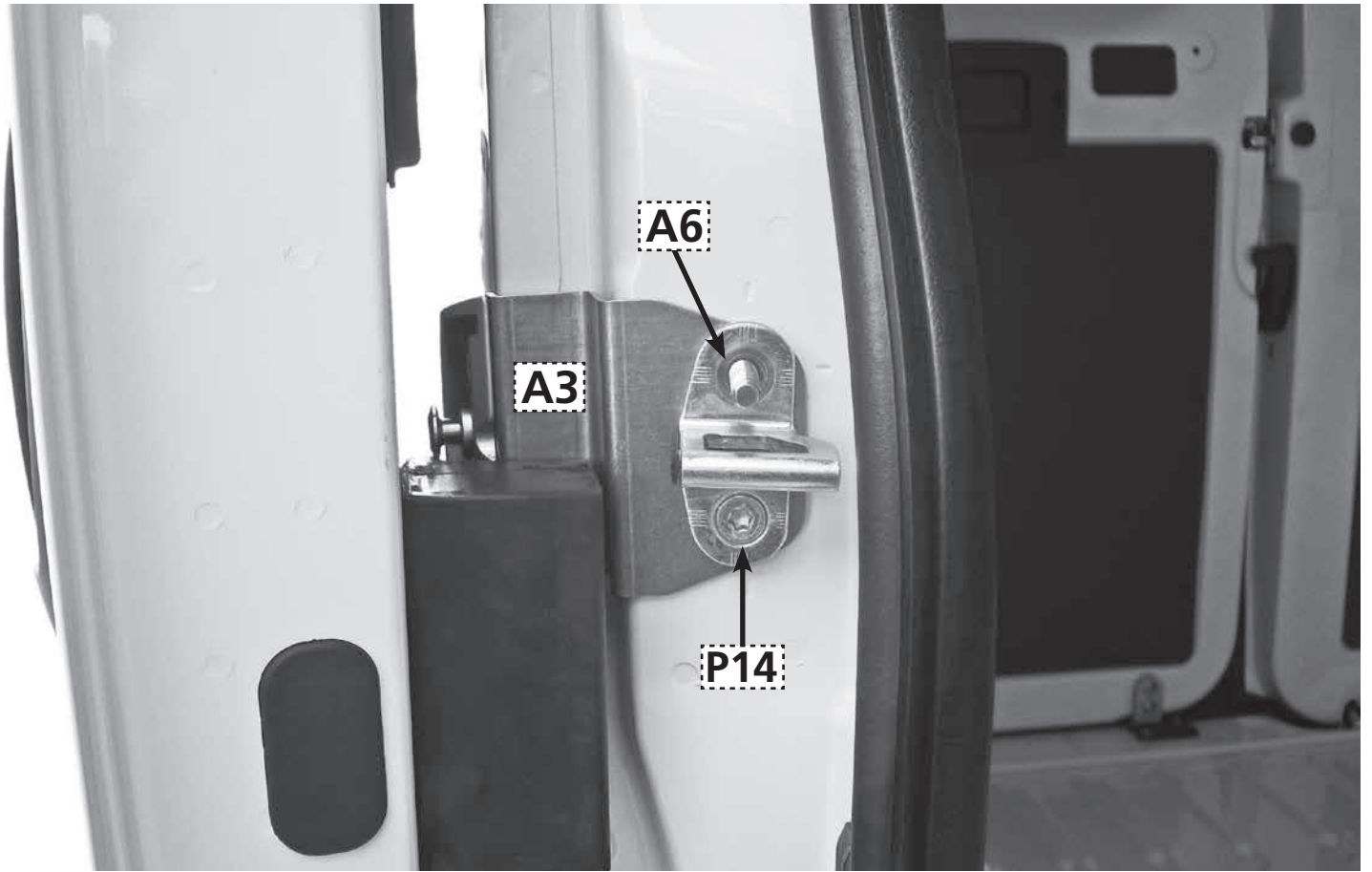

FIGURA 25



FIGURA 26



FIGURA 27



FIGURA 28



FIGURA 29

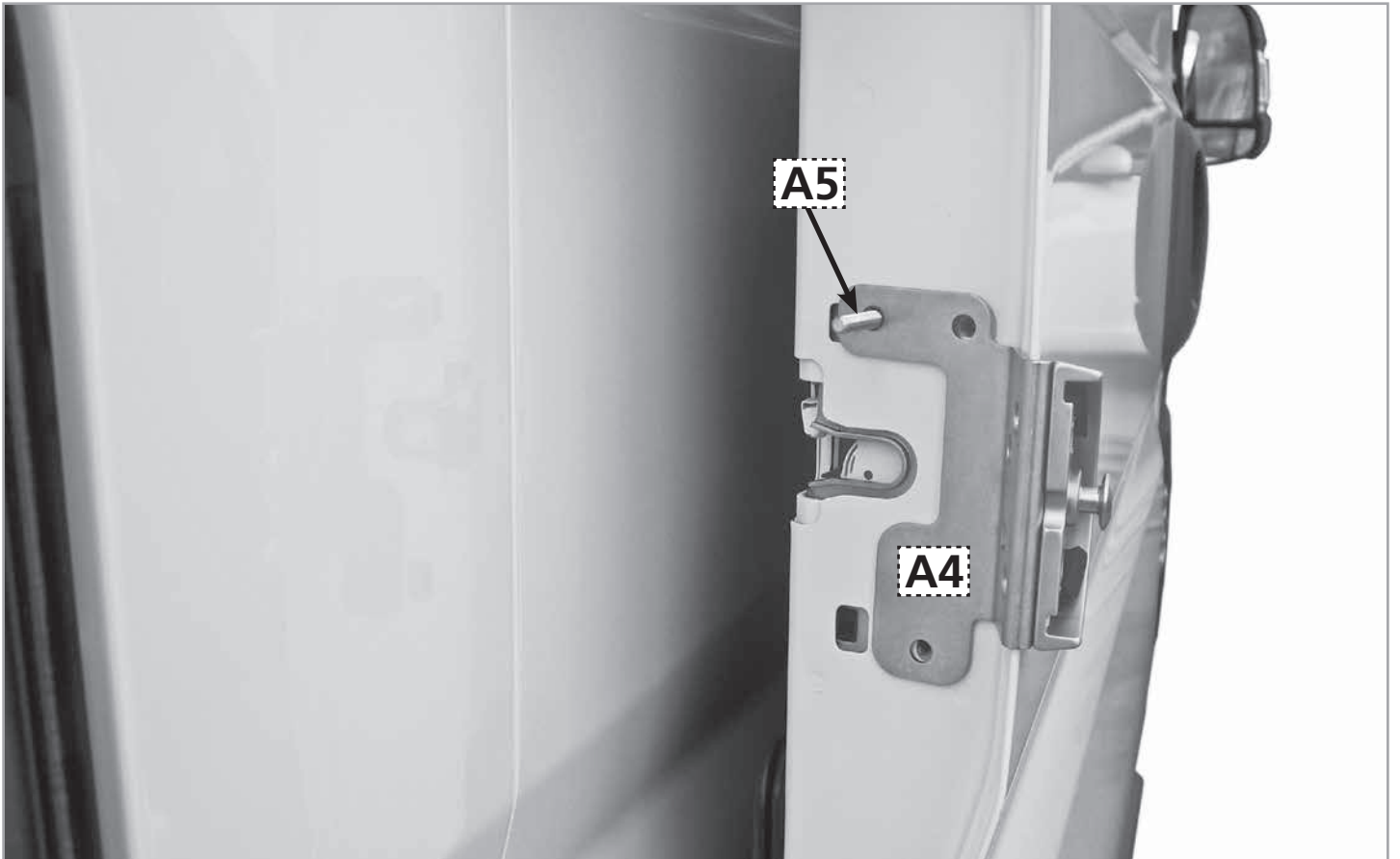

FIGURA 30

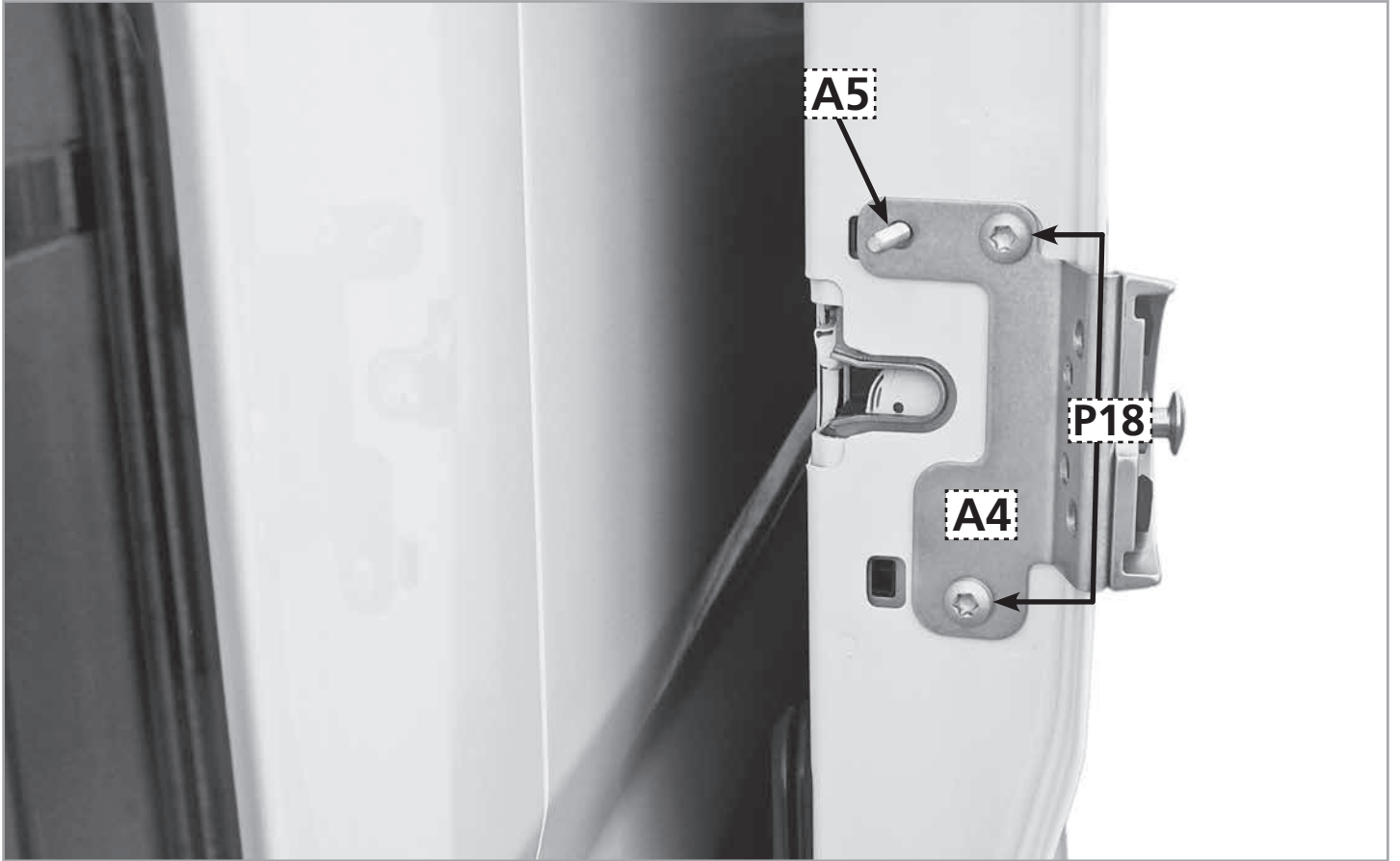

FIGURA 31



FIGURA 32

ISTRUZIONI DI MONTAGGIO KIT STAFFE UFO TEMPORARY NUOVO FIAT DUCATO

- **Nella figura 1** sono raffigurati tutti i componenti del kit staffe UFO temporary **NUOVO FIAT DUCATO**.
- **Nella figura 2** svitare la vite torks che fissa il gancio della serratura del portellone posteriore lato sx (vedi punto **P1**).
- **Nella figura 3** viene raffigurata l'operazione eseguita.
- **Nella figura 4** avvitare il prigioniero **A6** in dotazione sulla piastra di fissaggio del gancio del portellone, per evitare che dopo aver svitato i bulloni la piastra posteriore possa staccarsi dalla predisposizione di fissaggio. Infine svitare l'altra vite torks che fissa il gancio (vedi punto **P2**).
- **Nella figura 5** staccare il gancio dalla predisposizione di fissaggio (vedi punto **P3**).
- **Nella figura 6** viene raffigurata l'operazione eseguita.
- **Nella figura 7** posizionare la piastra **A1** nell'alloggio del prigioniero **A6** in corrispondenza del foro di fissaggio del gancio della serratura. Riavvitare la vite torks nel suo alloggio originale e lasciarla lenta per la regolazione finale (vedi punto **P4**). Infine, svitare il prigioniero **A6** di centraggio.
- **Nella figura 8** riavvitare la vite torks nel suo alloggio originale e lasciarla lenta per la regolazione finale (vedi punto **P5**).
- **Nella figura 9** svitare la vite torks che fissa la serratura del portellone lato dx. (vedi punto **P6**).
- **Nella figura 10** viene raffigurata l'operazione eseguita.
- **Nella figura 11** avvitare il prigioniero **A5** in dotazione nella serratura del portellone, per evitare che dopo aver svitato i bulloni la serratura possa staccarsi dalla predisposizione di fissaggio. Infine svitare le due viti torks che fissano la serratura (vedi punto **P7**).
- **Nella figura 12** viene raffigurata l'operazione eseguita.
- **Nella figura 13** posizionare la piastra **A2** nell'alloggio del prigioniero **A5** in corrispondenza dei fori di fissaggio della serratura (vedi figura).
- **Nella figura 14** fissare la piastra con i due perni torks e lasciarli lenti per la regolazione finale (vedi punto **P8**). Infine, svitare il prigioniero **A5** di centraggio staffa.
- **Nella figura 15** riavvitare la vite torks nel suo alloggio originale e lasciarla lenta per la regolazione finale (vedi punto **P9**).
- **Nella figura 16** chiudere le due porte posteriori e accertarsi che le due sfere siano allineate per il fissaggio dell' UFO temporary (vedi punto **P10**). Infine, serrare le viti torks del gancio e della serratura portellone.
- **Nella figura 17** posizionare l' UFO temporary sulle due sfere e verificarne il corretto funzionamento di apertura e chiusura.
- **Nella figura 18** svitare la vite torks che fissa il gancio della serratura laterale sul telaio (vedi punto **P11**).
- **Nella figura 19** viene raffigurata l'operazione eseguita.
- **Nella figura 20** avvitare il prigioniero **A6** in dotazione sulla predisposizione di fissaggio del gancio della serratura per evitare che in fase di smontaggio possa staccarsi la piastra all'interno del telaio. Infine svitare la vite torks che fissa il gancio (vedi punto **P12**).
- **Nella figura 21** staccare il gancio dalla predisposizione di fissaggio (vedi punto **P13**).
- **Nella figura 22** viene raffigurata l'operazione eseguita.
- **Nella figura 23** posizionare la piastra **A3** sull'alloggio del prigioniero **A6** in corrispondenza dei fori di fissaggio del gancio. Riposizionare il gancio sulla piastra in corrispondenza della sua predisposizione di fissaggio e fissarlo con la vite torks, lasciandola lenta per la regolazione finale. Infine svitare il prigioniero **A6** di centraggio (vedi punto **P14**).
- **Nella figura 24** riavvitare la vite torks nel suo alloggio originale e lasciarla lenta per la regolazione finale (vedi punto **P15**).
- **Nella figura 25** svitare la vite torks che fissa la serratura del portellone laterale dx (vedi punto **P16**).
- **Nella figura 26** viene raffigurata l'operazione eseguita.
- **Nella figura 27** avvitare il prigioniero **A5** in dotazione nella serratura del portellone, per evitare che dopo aver svitato i bulloni la serratura possa staccarsi dalla predisposizione di fissaggio. Infine svitare le due viti torks che fissano la serratura (vedi punto **P17**).
- **Nella figura 28** posizionare la piastra **A4** in dotazione nell'alloggio del prigioniero di centraggio **A5** in corrispondenza dei fori della serratura (vedi figura).
- **Nella figura 29** fissare la piastra con i due perni torks e lasciarli lenti per la regolazione finale. Infine svitare il prigioniero **A5** di centraggio staffa (vedi punto **P18**).
- **Nella figura 30** riavvitare la vite torks nel suo alloggio originale e lasciarla lenta per la regolazione finale (vedi punto **P19**).
- **Nella figura 31** chiudere il portellone e accertarsi che le due sfere siano allineate per il fissaggio dell' UFO temporary (vedi punto **P20**). Infine, serrare le viti torks del gancio e della serratura portellone.
- **Nella figura 32** posizionare l' UFO temporary sulle due sfere e verificarne il corretto funzionamento di apertura e chiusura.

AVVERTENZA: Tutti i dati contenuti nelle istruzioni di montaggio sono indicativi, e non vincolanti, in quanto l'Azienda produttrice si riserva il diritto di apportarvi qualsiasi modifica o variazione senza alcun preavviso.